

Glucosefine[®] Pro

Blutzucker-Mess-System

Benutzerhandbuch





Sehr geehrte Kundin, sehr geehrter Kunde,

vielen Dank, dass Sie sich für unser modernes Glucofine® Pro Blutzucker-Mess-System entschieden haben. Diese Bedienungsanleitung beinhaltet viele wichtige Informationen. Lesen Sie sie deshalb aufmerksam durch, um eine einwandfreie Funktion des Gerätes und eine sichere Messung zu gewährleisten.

Die regelmäßige Überwachung Ihres Blutzuckers kann Ihnen und Ihrem Arzt helfen, Ihren Diabetes besser zu kontrollieren. Dank seiner kompakten Bauweise und der einfachen Handhabung können Sie mit dem Glucofine® Pro Blutzucker-Mess-System Ihren Blutzuckerwert einfach, schnell und überall überwachen.

Sollten Sie Fragen zum Glucofine® Pro Blutzucker-Mess-System haben, kontaktieren Sie bitte Ihren Fachhändler oder die Vertriebsgesellschaft in Ihrem Land (Kontakt: siehe letzte Seite).

311-4183100-021

Bitte vor der ersten Anwendung lesen

1. Bitte das Gerät nur bestimmungsgemäß verwenden.
2. Bitte benutzen Sie kein Zubehör, das nicht vom Hersteller stammt.
3. Bitte benutzen Sie das Gerät nicht, falls es nicht ordnungsgemäß funktioniert oder beschädigt ist.
4. Verwenden Sie das Gerät nicht für die Blutzucker-Messung bei Neugeborenen oder Kleinkindern.
5. Das Gerät dient nicht der Behandlung oder Heilung von Symptomen. Die gemessenen Daten haben lediglich Referenzcharakter. Kontaktieren Sie für die Auswertung der Messergebnisse immer Ihren Arzt.
6. Bevor Sie das Gerät zur Blutzucker-Messung einsetzen, lesen Sie dieses Handbuch sehr sorgfältig und üben Sie die Anwendung.
7. Bewahren Sie das Gerät und sämtliches Messzubehör für Kinder unzugänglich auf. Kleinteile, wie Batterien, Teststreifen und Lanzetten, können beim Verschlucken zum Erstickten führen.
8. Nutzen Sie das Gerät stets in trockener Umgebung. Meiden Sie bei der Messung die unmittelbare Nähe synthetischer Materialien (synthetische Textilien und Teppiche etc.), da diese durch elektrostatische Entladungen zu einer Verfälschung der Messergebnisse führen können.
9. Nutzen Sie das Gerät nicht an Orten mit elektromagnetischer Strahlung. Dies kann die Funktionsweise des Gerätes erheblich beeinträchtigen.
10. Eine ordnungsgemäße Handhabung sowie regelmäßige Kontroll-Lösungstests sind für die Langlebigkeit Ihres Gerätes unerlässlich. Bei Zweifeln an der Richtigkeit der Messergebnisse kontaktieren Sie bitte Ihren Fachhändler oder die Vertriebsgesellschaft in Ihrem Land (Kontakt: siehe letzte Seite).

Bewahren Sie dieses Benutzerhandbuch sorgfältig auf.

Inhaltsverzeichnis

Bevor Sie beginnen	
Wichtige Informationen	6
Vorgesehene Verwendung und Messprinzip	7
Lieferumfang Set	8
Übersicht Messgerät	9
Übersicht Display / Teststreifen	10
Grundeinstellungen des Messgerätes	11 - 13
Die vier Mess-Modi	14
Überprüfen des Systems mit Kontroll-Lösung	15 - 17
Die Blutzucker-Messung	
Vorbereitung	18
Informationen zur Blutentnahme	19
Ablauf der Messung	20 - 21
Messung an alternativen Körperstellen (AST)	22
Gespeicherte Messergebnisse aufrufen	23 - 24
Übertragung der Messergebnisse auf Computer oder Smartphone	25
Wichtige Hinweise zu Handhabung, Wartung und Lagerung	
Batterien	26 - 27
Pflege und Wartung des Messgerätes	28
Wichtige Informationen zu den Teststreifen	29
Reinigung der Stechhilfe	30
Wichtige Informationen zur Kontroll-Lösung	30
Information zu erwarteten Messwerten	31
Fehlermeldungen und Problemlösungen	
Fehlermeldungen und Fehlerbehebung	32
Mögliche Probleme und Problemlösungen	33 - 35
Technische Daten	36
Legende	37

Wichtige Informationen

- Eine schwere Dehydratation und sehr großer Flüssigkeitsverlust können zu niedrigeren Messwerten führen. Wenn Sie glauben, dass Sie an einer schweren Dehydratation leiden, konsultieren Sie bitte umgehend Ihren Arzt.
- Falls Ihre Blutzucker-Messergebnisse niedriger oder höher als gewöhnlich sind und Sie keine Krankheitssymptome verspüren, wiederholen Sie die Messung. Falls Sie weiterhin abweichende Messergebnisse erhalten sollten, folgen Sie unbedingt den Anweisungen Ihres behandelnden Arztes.
- Verwenden Sie zur Blutzucker-Messung ausschließlich frisches Vollblut, die Verwendung sonstiger Substanzen würde zu falschen Messergebnissen führen.
- Wenn Sie Symptome wahrnehmen, die hinsichtlich der Blutzucker-Messergebnisse auf Unstimmigkeiten hindeuten und Sie alle Instruktionen dieser Bedienungsanleitung befolgt haben, dann kontaktieren Sie bitte umgehend Ihren behandelnden Arzt.
- Bei Patienten mit starker Hypotonie oder unter Schock können ungenaue Messergebnisse auftreten. In diesen Fällen sollte vor Verwendung ein Arzt konsultiert werden.
- Die Anzeige der Messergebnisse erfolgt entweder als Gewichtseinheit (mg/dL) oder als Molarität (mmol/L).

Eine näherungsweise Formel für die Umrechnung von mg/dL in mmol/L ist:

mg/dL	geteilt durch 18	= mmol/L
mmol/L	mal 18	= mg/dL

- Beispiel: 1) $120 \text{ mg/dL} \div 18 = 6,6 \text{ mmol/L}$
2) $7,2 \text{ mmol/L} \times 18 = 129 \text{ mg/dL}$

Vorgesehene Verwendung und Messprinzip

Vorgesehene Verwendung des Blutzucker-Mess-Systems

Das Glucofine® Pro Blutzucker-Mess-System ist zur Anwendung außerhalb des Körpers (In-vitro-Diagnostik) durch Diabetiker (Selbstanwendung) sowie durch professionelle Anwender in Klinik und Arztpraxis bestimmt und dient der Überwachung eines effektiven Diabetes-Managements.

Das Mess-System ist vorgesehen für die quantitative Messung des Blutzuckers mit frischen kapillaren Vollblutproben aus der Fingerbeere oder aus alternativen Körperstellen (Handfläche, Unterarm, Oberarm) oder mit venösem Vollblut.

Das Mess-System darf nicht zur Diagnose von Diabetes, zur Untersuchung auf Diabetes oder zur Messung bei Neugeborenen verwendet werden.

Professionelle Anwender können kapillare oder venöse Blutproben verwenden; die Selbstanwendung ist beschränkt auf kapillare Vollblutproben.

Messprinzip

Das System ermittelt die Glukose-Konzentration im Blut mithilfe eines amperometrischen Glukose-Biosensors. Das Gerät misst die Stärke des elektrischen Signals, das bei der Reaktion der Glukose in der Blutprobe mit dem metabolischen Enzym-System (Glukose Dehydrogenase - E. coli) im Teststreifen entsteht. Das Signal wird in die Glukose-Konzentration umgerechnet und im Display des Messgerätes angezeigt.

Lieferumfang Set

1. Blutzucker-Messgerät
2. Benutzerhandbuch
3. Funktionelles Etui
4. Garantiekarte
5. Blutzucker-Teststreifen
6. Blutzuckerpass
7. 1 x 1,5 V AAA Batterie
8. Stechhilfe
9. Lanzetten zur Blutentnahme

Wichtiger Hinweis

Überprüfen Sie das Glucofine® Pro-Set nach Erhalt, um vor dem ersten Gebrauch sicherzustellen, dass die Verpackung unversehrt ist und alle genannten Teile im Lieferumfang enthalten sind.

Sollte dies nicht der Fall sein, kontaktieren Sie bitte Ihren Fachhändler zwecks Umtausches oder - unter Angabe der Bezugsquelle - die Vertriebsgesellschaft in Ihrem Land (Kontakt: siehe letzte Seite).

Übersicht Messgerät

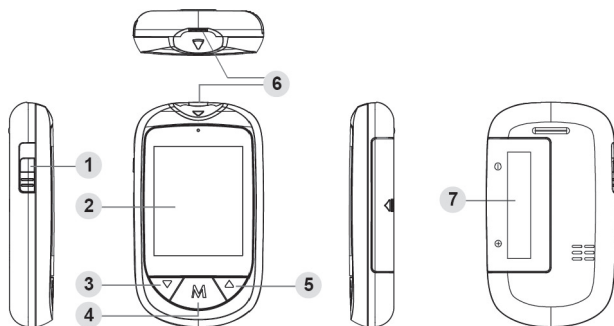

- 1 Teststreifen-Auswurfaste
Seitlicher Schieber zum Auswurf des gebrauchten Blutzucker-Teststreifens
- 2 Display
- 3 Pfeiltaste nach unten (▼)
- 4 Funktionstaste (M)
Aufruf gespeicherter Messergebnisse, Speichern von Einstellungen im Einstell-Modus sowie Stummschalten eines Erinnerungsalarms
- 5 Pfeiltaste nach oben (▲)
- 6 Teststreifen-Einschub / Anschluss zur Datenübertragung
Einschub zum Einführen des Teststreifens für die Blutzucker-Messung sowie Anschluss für Datenkabel
- 7 Batteriefach

Übersicht Display / Teststreifen

Übersicht Display

- 1 Messergebnis
- 2 Keton-Warnung
- 3 Fehlermeldung
- 4 Speicher-Modus
- 5 QC - Qualitäts-Check-Modus für Kontroll-Lösungs-Test
- 6 Mess-Modus
AC - Vor dem Essen
PC - Nach dem Essen
Gen - Allgemein
- 7 Datum
- 8 Zeit
- 9 Tagesdurchschnittswert
- 10 Erinnerungsalarm
- 11 Maßeinheit
- 12 Smiley für Messergebnisse außerhalb/innerhalb Zielbereich

- 13 Batteriewarnung
- 14 Teststreifen-Symbol
- 15 Blutropfen-Symbol
- 16 Code

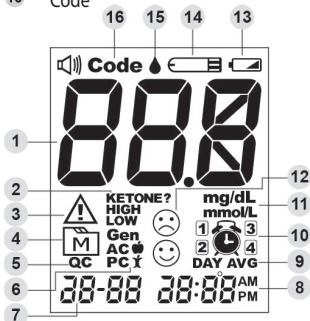

Teststreifen



- 1 Blutsensor
- 2 Kontrollfenster
- 3 Schaft
- 4 Kontaktelektroden

Hier Blutprobe auftragen
 Hier prüfen, ob genügend Blut aufgetragen wurde
 Teststreifen in diesem Bereich anfassen

ACHTUNG: Der Teststreifen muss so in den Teststreifen-Einschub eingeführt werden, dass die Richtungsmarkierung (weiße Dreiecke) nach oben und zum Gerät hin zeigt. Die Messergebnisse können verfälscht werden, wenn die Kontaktelektroden nicht vollständig in den Teststreifen-Einschub eingeführt werden.

HINWEIS: Verwenden Sie Ihr Glucofine® Pro Mess-System ausschließlich mit den Glucofine® Pro Teststreifen. Der Einsatz anderer Blutzucker-Teststreifen führt zu falschen Messergebnissen!

Grundeinstellungen des Messgerätes

Bevor Sie Ihr Messgerät erstmalig verwenden oder nach einem Batterie-wechsel sollten Sie Ihre individuellen Einstellungen vornehmen bzw. überprüfen. Nach dem Einsetzen der Batterien (siehe Seite 26) führen Sie bitte dazu die folgenden Schritte aus und versichern Sie sich, dass Sie Ihre individuellen Einstellungen gespeichert haben.

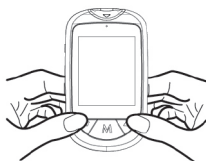

Aufrufen des Einstell-Modus

Bitte achten Sie darauf, dass sich kein Teststreifen im Gerät befindet und das Gerät ausgeschaltet ist. Falls notwendig, zum Ausschalten die Taste M für 3 Sekunden drücken. In den Einstell-Modus gelangen Sie durch gleichzeitiges Drücken der Tasten ▲ und ▼ für 3 Sekunden.

1. Einstellen des Datums

Zunächst blinkt das Jahr auf, drücken Sie dann die ▲ oder ▼-Taste so lange, bis die richtige Jahreszahl aufleuchtet. Drücken Sie zur Bestätigung die M-Taste.

Danach blinkt die Monatsangabe. Drücken Sie die ▲ oder ▼-Taste solange, bis Sie den korrekten Monat erreicht haben. Drücken Sie zur Bestätigung die M-Taste.

Danach blinkt die Tagesanzeige. Drücken Sie wieder die ▲ oder ▼-Taste, bis das korrekte Tagesdatum erreicht ist. Drücken Sie zur Bestätigung die M-Taste.

2. Einstellen des Uhrzeit-Formates

Während das Uhrzeit-Format (12h bzw. 24h) blinkt, drücken Sie die ▲ oder ▼-Taste, bis Sie das richtige Format erreicht haben. Drücken Sie zur Bestätigung die M-Taste.

Grundeinstellungen des Messgerätes

3. Einstellen der Uhrzeit

Während die Stundenanzeige blinkt, drücken Sie die ▲ oder ▼-Taste, bis Sie die richtige Stundenzeit erreicht haben. Drücken Sie zur Bestätigung die M-Taste.

Nun blinkt die Minutenanzeige. Drücken Sie die ▲ oder ▼-Taste, bis die richtige Minute erscheint. Drücken Sie zur Bestätigung die M-Taste.

4. Einstellen der Maßeinheit

Während die eingestellte Maßeinheit (mg/dL oder mmol/L) blinkt, drücken Sie die ▲ oder ▼-Taste, bis Sie die richtige Maßeinheit erreicht haben. Drücken Sie zur Bestätigung die M-Taste.

Bitte fragen Sie Ihren Arzt, welche Maßeinheit Sie verwenden sollen.

5. Einstellen der Zielbereiche für die verschiedenen Mess-Modi

Im nächsten Schritt können die Zielbereiche für die Mess-Modi „Gen“ (Allgemein), „AC“ (Vor dem Essen) und „PC“ (Nach dem Essen) eingestellt werden.

Dazu blinken für jeden Mess-Modus zunächst der untere Wert (LOW), dann der obere Wert (HIGH) des einzustellenden Zielbereiches. Drücken Sie jeweils die ▲ oder ▼-Taste, bis der gewünschte Wert erscheint. Bestätigen Sie jeden Wert mit der M-Taste, um zum nächsten Wert zu gelangen. Konsultieren Sie Ihren behandelnden Arzt, um die voreingestellten Zielbereiche gegebenenfalls individuell für Sie anzupassen.

Weitere Informationen zu den Mess-Modi finden Sie auf Seite 14.

6. Ein-/Ausschalten des Signaltons

Drücken Sie ▲ oder ▼, während  links oben im Display angezeigt wird, um den Signalton beim Betätigen einer Taste einzuschalten (=On) oder auszuschalten (=Off). Drücken Sie zur Bestätigung die M-Taste.

Grundeinstellungen des Messgerätes

7. Löschen des Messwerte-Speichers

Im nächsten Schritt werden „dEL“ und „“ im Display angezeigt. Drücken Sie die M-Taste, um fortzufahren, ohne die gespeicherten Messwerte zu löschen (=no).

Zum Löschen aller gespeicherten Messwerte wählen Sie mit der ▲-Taste „yES“ aus und bestätigen Sie das Löschen mit der M-Taste.

8. Einstellen der Alarmzeiten zur Erinnerung an Ihre Messung

Sie können vier verschiedene Alarmzeiten einstellen.

Das Messgerät zeigt zunächst den 1. Alarm „“ an sowie den Status anhand des blinkenden „On“ (=An) oder „OFF“ (=Aus). Mit den Tasten ▲ oder ▼ aktivieren oder deaktivieren Sie den Alarm und bestätigen mit der M-Taste. Anschließend stellen Sie die gewünschte Alarmzeit ein, indem Sie Stunde und Minute mit den Tasten ▲ oder ▼ anpassen und mit der M-Taste bestätigen. Anschließend wird der nächste Alarm angezeigt.

ANMERKUNG: Wenn der Signalton zur Erinnerung an eine Messung ertönt, können Sie diesen mit der Taste ▲ stummschalten.

Damit sind alle Einstellungen abgeschlossen. Das Gerät schaltet sich anschließend aus.

HINWEIS

- Sie können den Einstellungsmodus jederzeit durch gleichzeitiges Drücken der Tasten ▲ oder ▼ verlassen.
- Falls im Einstellungsmodus 3 Minuten lang keine Taste betätigt wird, schaltet sich das Gerät aus.
- Die bis dahin vorgenommenen Einstellungen werden in beiden Fällen gespeichert.

Die vier Mess-Modi

Das Messgerät bietet Ihnen vier Modi (Voreinstellungen) für die Messung:

1. „Gen“: Allgemeine Blutzuckermessung (Standardeinstellung) zu jeder Tageszeit / ohne zeitlichen Bezug zur letzten Mahlzeit
Voreinstellung Zielbereich: 70 - 130 mg/dL (3,9 - 7,2 mmol/L)
2. „AC 🍏“: Blutzuckermessung nüchtern / wenn keine Nahrungsaufnahme im Laufe der letzten 8 Stunden erfolgt ist
Voreinstellung Zielbereich: 70 - 130 mg/dL (3,9 - 7,2 mmol/L)
3. „PC 🍷“: Blutzuckermessung bis zu 2 Stunden nach der letzten Mahlzeit
Voreinstellung Zielbereich: 70 - 180 mg/dL (3,9 - 10,0 mmol/L)
4. „QC“: Messung mit Kontroll-Lösung

Die Modi zur Blutzuckermessung sollten je nach „Mess-Situation“ ausgewählt werden, um das Messergebnis entsprechend zu markieren und bewerten zu können.

WICHTIG

- Konsultieren Sie Ihren behandelnden Arzt, um die voreingestellten Zielbereiche gegebenenfalls individuell für Sie anzupassen.
- Führen Sie Messungen mit Kontroll-Lösung nur im Modus „QC“ durch, um eine ordnungsgemäße Kontroll-Messung zu ermöglichen!
- Zur Aktivierung der verschiedenen Modi vor der Messung beachten Sie die Beschreibung der Messabläufe mit Kontroll-Lösung bzw. Blutprobe.

Überprüfen des Systems mit Kontroll-Lösung

Die Glucofine® Pro Kontroll-Lösung beinhaltet einen festgelegten Anteil an Glukose (Zucker), der mit dem Teststreifen-Enzym reagiert. Durch die Kontroll-Messungen wird überprüft, ob Blutzucker-Messgerät und Teststreifen korrekt zusammenarbeiten und das System richtige Messwerte liefert.

In folgenden Fällen sollten Sie die Kontroll-Lösung verwenden:

- Zur vorgeschriebenen Qualitätskontrolle im professionellen Bereich (POCT)
- Mindestens 1 x wöchentlich zur routinemäßigen Überprüfung von Gerät und Teststreifen
- Sofern Sie glauben, dass das Gerät oder die Teststreifen nicht ordnungsgemäß funktionieren
- Sofern Ihre Messergebnisse sich nicht mit Ihren Symptomen decken oder Sie falsche Messergebnisse vermuten
- Für Schulungen oder um das System kennenzulernen
- Wenn Sie das Gerät fallen gelassen haben oder wenn Sie vermuten, dass das Gerät beschädigt ist

Die Glucofine® Pro Kontroll-Lösung ist nicht im Messgeräte-Set enthalten. Sie können diese als Set (Lösung für den normalen und hohen Kontrollbereich) separat erwerben. Kontaktieren Sie hierzu bitte Ihren Fachhändler oder die Vertriebsgesellschaft in Ihrem Land (Kontakt: siehe letzte Seite).

WICHTIG!



Bitte beachten Sie die Hinweise „Wichtige Informationen zur Kontroll-Lösung“ auf Seite 30 sowie die der Kontroll-Lösung beiliegende Gebrauchsinformation.

Überprüfen des Systems mit Kontroll-Lösung



Um eine Kontroll-Lösungs-Messung durchzuführen, benötigen Sie das Glucofine® Pro Blutzucker-Messgerät, die Blutzucker-Teststreifen und die Kontroll-Lösung.

Wichtig: Messgerät, Teststreifen und Kontroll-Lösung sollten vor der Kontroll-Messung auf Raumtemperatur (20 - 25 °C) gebracht werden. Auch die Messung sollte bei Raumtemperatur durchgeführt werden.

1. **Einschub des Teststreifens zur Aktivierung des Gerätes**
Führen Sie den Teststreifen in das Gerät ein. Warten Sie bis im Display das Teststreifen-Symbol „“ und das Blutstropfen-Symbol „“ angezeigt werden.
2. **Drücken Sie die M-Taste, um in den Mess-Modus „QC“ (Qualitäts-Check-Modus) zu wechseln.** „QC“ erscheint im Display des Messgerätes.

ACHTUNG: Nur im Modus „QC“ wird eine ordnungsgemäße Kontroll-Messung durchgeführt. Außerdem wird so gewährleistet, dass Messergebnisse mit Kontroll-Lösung nicht mit den Ergebnissen Ihrer Blutzucker-Messung verwechselt werden.

3. **Auftragen der Kontroll-Lösung**

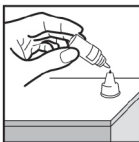

Schütteln Sie das Kontroll-Lösungs-Fläschchen vor dem Gebrauch. Entsorgen Sie den ersten Tropfen Kontroll-Lösung und wischen Sie die Spitze des Fläsch-

Überprüfen des Systems mit Kontroll-Lösung

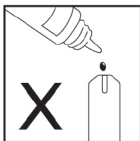

chens ab. Geben Sie anschließend einen Tropfen der Lösung auf eine saubere und trockene Oberfläche (beispielsweise auf den Deckel des Teststreifen-Röhrchens).

Führen Sie den Blutzucker-Teststreifen an die Kontroll-Lösung heran. Die Kontroll-Lösung wird eingesogen und die Messung startet. Der Messvorgang dauert 6 Sekunden. Das Messergebnis wird nach Herunterzählen von 5 auf 0 im Display angezeigt.

ACHTUNG: Um die Kontroll-Lösung nicht zu kontaminieren, sollten Sie die Kontroll-Lösung nicht direkt aus dem Fläschchen auf den Teststreifen auftragen.

4. Ablesen und Vergleichen der Messwerte

Vergleichen Sie das Messergebnis mit dem auf dem Teststreifen-Röhrchen aufgedruckten Zielbereich, der dort für die jeweils verwendete Kontroll-Lösung („normal“ oder „hoch“) angegeben ist. Das Messergebnis sollte innerhalb dieses Bereiches liegen. Ist dies nicht der Fall, wiederholen Sie die Kontroll-Messung unter genauer Beachtung der obigen Hinweise. Falls Ihre Kontroll-Messung auch bei wiederholter Messung außerhalb des Zielbereiches liegen sollte, führen Sie keine reguläre Blutzucker-Messung durch, sondern kontaktieren Sie bitte Ihren Fachhändler oder die Vertriebsgesellschaft in Ihrem Land (Kontakt: siehe letzte Seite). Bei entsprechender Voreinstellung des Modus (siehe Punkt 2.) wird das Messergebnis automatisch mit der Kennzeichnung „QC“ abgespeichert.

HINWEIS: Der Zielbereich, der auf dem Teststreifen-Röhrchen aufgedruckt ist, gilt nur für die Durchführung von Messungen mit Kontroll-Lösung und stellt keinen empfohlenen Bereich für Ihren Blutzuckerwert dar.

Die Blutzucker-Messung: Vorbereitung

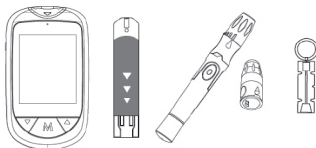

Um eine Blutzucker-Messung durchzuführen, benötigen Sie das Glucofine® Pro Blutzucker-Messgerät, die Blutzucker-Teststreifen, die Stechhilfe und sterile Lanzetten.

Beachten Sie bitte auch die gesonderten Gebrauchsinformationen zu den Blutzucker-Teststreifen sowie zu Stechhilfe und Lanzette.

Vorbereitung der Einstichstelle

Damit die entsprechende Stelle gut durchblutet wird, massieren Sie die Haut an dieser Stelle, bis sie sich warm anfühlt. Die Blutzuckerkonzentration im Blut aus alternativen Entnahmestellen kann ohne zusätzliche Anregung der Durchblutung differieren. Wenn Sie die Durchblutung vor der Blutentnahme, wie beschrieben, etwas anregen, kann diese mögliche Differenz deutlich reduziert werden.

Vor der Blutentnahme befolgen Sie bitte die folgenden Anweisungen:

- Waschen Sie Ihre Hände gründlich mit warmem sauberem Wasser und trocknen Sie sie gut ab.
- Wählen Sie als Einstichstelle entweder die seitliche Fingerbeere oder andere Körperstellen (bitte beachten Sie hierzu den Abschnitt „Messung an alternativen Körperstellen (AST)“ auf Seite 22).
- Damit die entsprechende Stelle gut durchblutet wird, massieren Sie die Haut an dieser Stelle, bis sie sich warm anfühlt.

Die Blutzucker-Messung: Informationen zur Blutentnahme

Vor der Blutentnahme befolgen Sie bitte die gesonderte Gebrauchsinformation zur Stechhilfe und Lanzette.



- Blutentnahme aus der seitlichen Fingerbeere: Halten Sie die Stechhilfe an die seitliche Fingerbeere. Zur Blutentnahme drücken Sie den Auslöseknopf, bis ein „Klickgeräusch“ ertönt.

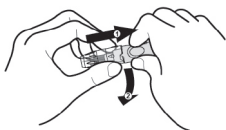





- Blutentnahme an alternativen Körperstellen (AST): Ersetzen Sie die Spitze der Stechhilfe durch die transparente für AST bestimmte Spitze. Beachten Sie unbedingt die Hinweise unter „Messung an alternativen Körperstellen (AST)“ auf Seite 22.

Wichtige Hinweise zur Reduzierung der Infektionsgefahr:

- Nutzen Sie für jede Blutentnahme eine neue sterile Lanzette. Lanzetten sind nur für den einmaligen Gebrauch bestimmt.
- Teilen Sie niemals eine Lanzette oder eine Stechhilfe mit einer anderen Person.
- Bitte gehen Sie sorgfältig mit Blutproben um. Unachtsamkeit kann schwerwiegende gesundheitliche Folgen haben.

Die Blutzucker-Messung: Ablauf der Messung

Zur Messung Ihres Blutzuckers befolgen Sie bitte die folgenden Schritte:

1. Schieben Sie den Teststreifen in das Gerät, um es einzuschalten.
Warten Sie darauf, dass das Geräte-Display „“ und „“ anzeigt.
2. Wählen Sie einen geeigneten Mess-Modus (siehe Seite 14) durch Drücken der Taste .
3. Die Blutentnahme
Verwenden Sie die vorbereitete Stechhilfe, um die gewünschte Einstichstelle zu punktieren. Der nun austretende Blutstropfen sollte etwa 0,5 µl groß sein (ungefähre optische Größe des Blutstropfens: ).



4. Auftragen der Blutprobe
Halten Sie den Blutstropfen direkt an den Blutsensor des Teststreifens. Das Blut wird umgehend eingesogen. Sobald das Kontrollfenster ausreichend gefüllt ist, beginnt das Gerät mit der Messung. Dies dauert 6 Sekunden und wird durch Herunterzählen der Ziffern von 5 auf 0 im Display angezeigt. Entfernen Sie Ihren Finger nicht, bevor Sie einen Signalton hören.



Die Blutzucker-Messung: Ablauf der Messung

HINWEIS:

- Vermeiden Sie es, den Teststreifen an die Einstichstelle zu drücken oder den Blutropfen zu verschmieren.
- Wenn Sie dem Teststreifen Ihren Blutropfen nicht innerhalb von 3 Minuten zuführen, schaltet sich das Gerät automatisch ab. Sie müssen den Teststreifen dann auswerfen und erneut einführen, damit das Gerät wieder aktiviert wird.
- Das Kontrollfenster muss vollständig mit Blut gefüllt sein, bevor das Gerät mit der Messung beginnen kann. Nachdem der Blutropfen durch den Teststreifen eingesogen worden ist, unterlassen Sie die Zuführung jeglichen weiteren Blutes. Falls die Messung nicht automatisch startet, wiederholen Sie die Messung mit einem NEUEN Teststreifen.
- Wenn Sie Schwierigkeiten mit dem Messvorgang haben, wenden Sie sich bitte an Ihren Diabetologen, Fachhändler oder die Vertriebsgesellschaft in Ihrem Land (Kontakt: siehe letzte Seite).

5. Ablesen des Messergebnisses

Das Ergebnis Ihrer Blutzucker-Messung wird Ihnen nach 6 Sekunden (Herunterzählen von 5 auf 0 im Display) angezeigt. Das Symbol 😊 oder ☹️ zeigt Ihnen, ob das Messergebnis in dem festgelegten Zielbereich liegt. Das Ergebnis wird automatisch im Speicher abgelegt.

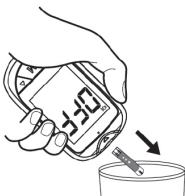

6. Auswurf des benutzten Teststreifens

Den gebrauchten Teststreifen entfernen Sie durch Betätigung der Auswurf-taste über einem geeigneten Behälter zur Entsorgung. Das Gerät wird sich automatisch ausschalten, nachdem Sie den Teststreifen entfernt haben.

Weitere Informationen zur Entsorgung gebrauchter Lanzetten entnehmen Sie bitte der Bedienungsanleitung der Stechhilfe.

WARNUNG: Bitte entsorgen Sie benutzte Lanzetten und Teststreifen sorgsam, um mögliche Infektionen zu vermeiden.

Messung an alternativen Körperstellen (AST)

Sie können an einer Vielzahl von Stellen Ihres Körpers messen. Wir empfehlen als Alternativen den Ober- und Unterarm oder weitere Bereiche der Hand.

Wichtig: Es gibt Einschränkungen bei der Messung an alternativen Körperstellen. Konsultieren Sie bitte Ihren Diabetologen, bevor Sie mit Messungen an alternativen Körperstellen beginnen.

Empfohlene Stellen
zur Blutentnahme an der Hand

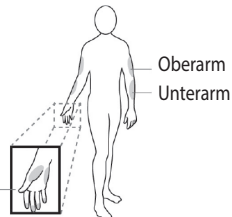

Wann kann an alternativen Körperstellen gemessen werden?

Ernährung, Medikation, Krankheit, Stress und körperliche Anstrengung können den Blutzuckerwert beeinflussen. Kapillare Blutproben des Fingers spiegeln dies schneller wider als andere. Während oder unmittelbar nach dem Essen, körperlicher Anstrengung oder anderen Begebenheiten sollten Sie Ihren Blutzucker daher ausschließlich am Finger messen.

Wir empfehlen dringend, die Messung an alternativen Körperstellen **NUR zu folgenden Zeiten** durchzuführen:

- Vor dem Essen oder mind. 2 Std nach der letzten Mahlzeit
- Mind. 2 Std nach der letzten Insulinverabreichung
- Mind. 2 Std nach körperlicher Aktivität

Messen Sie **NICHT** an alternativen Körperstellen, wenn

- Sie einen niedrigen Blutzuckerspiegel vermuten
- Sie mit Hypoglykämie nicht vertraut sind
- Sie Hyperglykämie vermuten
- sich die Messergebnisse nicht mit Ihren Symptomen decken
- Ihre Blutzuckerwerte generell oft schwanken

Gespeicherte Messergebnisse aufrufen

Der Gerätespeicher speichert die letzten 1.000 Blutzucker-Messergebnisse mit Datum und Uhrzeit ab. Um den Ergebnisspeicher einzusehen, muss das Messgerät zunächst ausgeschaltet sein. Falls notwendig, zum Ausschalten die Taste M für 3 Sekunden drücken.

Einzelne Messergebnisse aufrufen

1. Drücken Sie bei ausgeschaltetem Gerät die M- oder die ▲-Taste. Das Symbol „**M**“ erscheint im Display und Sie sehen das Ergebnis der letzten Blutzucker-Messung mit Datum, Uhrzeit und unter Angabe des Mess-Modus.
2. Drücken Sie ▲ oder ▼, um die im Gerät gespeicherten Messergebnisse abzurufen. Halten Sie zum Ausschalten des Gerätes die M-Taste gedrückt.

Durchschnittliche Messergebnisse aufrufen

1. Wenn Sie bei ausgeschaltetem Gerät ▼ drücken, erscheint Ihr durchschnittliches Blutzucker-Messergebnis der letzten 7 Tage.
2. Drücken Sie anschließend ▲, erhalten Sie den Überblick der durchschnittlichen Blutzucker-Messergebnisse der letzten 14, 21, 28, 60 und 90 Tage. Die Durchschnittswerte werden für den jeweiligen Mess-Modus berechnet und angezeigt in der Reihenfolge „Allgemein“ (Gen), „Vor dem Essen“ (AC) und dann „Nach dem Essen“ (PC).

Gespeicherte Messergebnisse aufrufen

HINWEIS:

- Sie können den Speicher jederzeit verlassen, wenn Sie die M-Taste 3 Sekunden lang gedrückt halten. Wenn Sie das Gerät für den Zeitraum von 3 Minuten nicht mehr nutzen, schaltet sich das Gerät automatisch aus.
- Sämtliche Kontroll-Lösungs-Testergebnisse werden nicht in den Tagesdurchschnitts-Übersichten angezeigt.
- Wenn Sie das Gerät erstmalig nutzen, erscheint im Speicher das Feld "---". Dieses Zeichen bedeutet, dass sich noch keine Messergebnisse im Speicher befinden.

Systemmeldungen zu Messergebnissen

Nachricht	Erklärung		
Lo	<20 mg/dL (1,1 mmol/L)		
LOW ☹	20 - 70 mg/dL (1,1 and 3,9 mmol/L)		
☺	AC	PC	Gen
	71 - 129 mg/dL (3,9 - 7,2 mmol/L)	71 - 179 mg/dL (3,9 - 9,9 mmol/L)	71 - 129 mg/dL (3,9 - 7,2 mmol/L)
HIGH ☹	AC	PC	Gen
	130 - 239 mg/dL (7,2 - 13,3 mmol/L)	180 - 239 mg/dL (10 - 13,3 mmol/L)	130 - 239 mg/dL (7,2 - 13,3 mmol/L)
KETONE?	≥ 240 mg/dL (13,3 mmol/L)		
Hi	> 650 mg/dL (36,1 mmol/L)		

Hinweis: Die Werte der kursiv gedruckten Zeilen gelten lediglich für die vom Hersteller voreingestellten Zielbereiche und werden ggf. durch Ihre persönlich angepassten Werte (s. Seite 14) ersetzt.

Übertragung der Messergebnisse auf Computer oder Smartphone

Sie können die Messwerte in Verbindung mit einem speziellen USB-Kabel bzw. einem Bluetooth-Dongle und der dafür vorgesehenen Software auf Ihren Computer oder Ihr Smartphone übertragen. Weitere Informationen zu der Software und dem USB-Kabel bzw. Bluetooth-Dongle erhalten Sie bei Ihrem Fachhändler oder der Vertriebsgesellschaft in Ihrem Land (Kontakt: siehe letzte Seite). Sie können das USB-Kabel und den Dongle dort auch beziehen.

Anschluss an einen PC

1. Installation der Software nach Bezug des USB-Kabels
Die Software steht unter www.gluceofine-pro.de zum Download bereit.
2. Das Messgerät mit einem PC verbinden
Verbinden Sie das Kabel mit einem USB-Anschluss Ihres Computers. Das andere Ende des Kabels schließen Sie bitte an den dafür vorgesehenen Anschluss Ihres Gerätes an. Das Gerät und der PC sind nun miteinander verbunden. Auf Ihrem Gerät erscheint „PC“. Dies bedeutet, dass Ihr Blutzucker-Mess-System nun mit dem PC verbunden ist und Daten austauschen kann.
3. Die Datenübertragung
Folgen Sie bitte den Bedienungshinweisen der Software, um die Daten zu übertragen. Die Ergebnisse können mit Uhrzeit und Datum direkt übertragen werden. Nach Abschluss der Datenübertragung können Sie das Kabel vom Gerät entfernen. Das Gerät schaltet sich anschließend automatisch aus.

Zur Datenübertragung per Bluetooth-Dongle auf ein Smartphone beachten Sie die Anleitung in der jeweiligen App (App kostenlos erhältlich im Apple App Store (iOS) und Google Play Store (Android)).

WARNUNG: Während das Gerät mit dem PC oder Smartphone verbunden ist, kann keine Blutzucker-Messung mit dem Gerät vorgenommen werden.

Batterien

Ihr neues Glucofine® Pro Blutzucker-Mess-System wird mit einer 1,5 V AAA Alkaline-Batterie geliefert.

Einsetzen/Ersetzen der Batterie

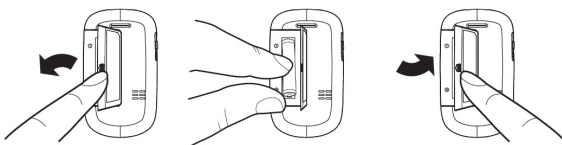



Stellen Sie sicher, dass das Gerät ausgeschaltet ist, wenn Sie die Batterie auswechseln.

1. Öffnen Sie die Abdeckung des Batteriefachs.
2. Entnehmen Sie die alte Batterie und setzen Sie eine neue 1,5 V AAA Alkaline Batterie ein.
3. Schließen Sie nun das Batteriefach mit der Abdeckung. Wenn die Batterie korrekt eingelegt worden ist, ertönt danach ein Signalton.

Meldung bei niedrigem Batteriestand

Das Gerät zeigt Ihnen folgende Meldungen, wenn der Batteriestand niedrig ist:

1. Das Symbol „“ erscheint im Display:
Das Gerät funktioniert normal und die Messergebnisse werden korrekt angezeigt. Ein Batteriewechsel wird aber in Kürze notwendig sein.
2. Das Symbol „“ erscheint zusammen mit der Fehlermeldung „E-b“, „Error“ und „low“ im Display:
Der Batteriestand ist nicht mehr ausreichend, um eine Messung durchzuführen. Bitte wechseln Sie umgehend die Batterie.

Batterien

HINWEIS:

- Durch den Batterie-Wechsel werden die Messergebnisse nicht aus dem Speicher gelöscht.
- Bitte halten Sie Batterien von Kleinkindern fern. Falls Batterien von Kleinkindern verschluckt werden, suchen Sie bitte sofort einen Arzt auf.
- Batterien, die lange Zeit ungenutzt bleiben, können Chemikalien verlieren. Wenn Sie das Gerät für einen langen Zeitraum (in der Regel mindestens 3 Monate) nicht nutzen, so entfernen Sie bitte die Batterie aus dem Gerät.
- Entsorgen Sie Batterien bitte gemäß der lokal geltenden Vorschriften.

Pflege und Wartung des Messgerätes

Reinigung des Gerätes

1. Zur Reinigung des Gehäuses Ihres Gerätes nutzen Sie bitte ein mit Leitungswasser befeuchtetes Tuch oder einen mit 70 %-Alkohol getränkten Tupfer. Danach trocknen Sie das Gerät mit einem weichen und trockenen Tuch ab. Bitte das Gerät niemals unter laufendes Wasser halten.
2. Nutzen Sie niemals organische Reinigungsmittel zur Reinigung des Gerätes.

Lagerung des Gerätes

- Gerätelagerung: zwischen -20 °C und +60 °C und einer relativen Luftfeuchtigkeit von max. 95 %.
- Die Lagerung und der Transport Ihres Gerätes sollten stets im original Etui erfolgen.
- Das Gerät nicht fallen lassen oder großem Druck aussetzen.
- Vermeiden Sie, dass das Gerät direkter Sonnenstrahlung und hoher Luftfeuchtigkeit ausgesetzt wird.

Entsorgung des Messgerätes

Das benutzte Gerät sollte mit Vorsicht behandelt werden, da es beim Gebrauch Infektionsrisiken birgt. Die Batterie sollte entfernt und das Gerät entsprechend den lokal geltenden Richtlinien entsorgt werden.

Wichtige Informationen zu den Teststreifen

1. Lagern Sie die Röhrchen mit den Glucofine® Pro Blutzucker-Teststreifen zwischen 2 °C und 30 °C und bei einer relativen Luftfeuchtigkeit von 10 - 85 %. Lagern Sie sie nicht im Kühl- oder Gefrierschrank.
2. Bewahren Sie die Teststreifen ausschließlich im Original-Röhrchen auf und packen Sie sie nicht in ein anderes Behältnis.
3. Lagern Sie die Teststreifen-Packung an einem kühlen und trockenen Ort und setzen Sie sie keinem direkten Sonnenlicht oder Hitze aus.
4. Verschließen Sie das Röhrchen umgehend nach Entnahme eines Teststreifens mit dem vorgesehenen Deckel.
5. Fassen Sie die Teststreifen stets mit trockenen und sauberen Händen an. Verwenden Sie jeden Teststreifen umgehend nach Entnahme aus dem Röhrchen.
6. Benutzen Sie die Teststreifen nicht nach Ablauf des aufgedruckten Verfalldatums (auf Packung und Röhrchen). Dadurch vermeiden Sie falsche Messergebnisse.
7. Biegen oder schneiden Sie die Teststreifen nicht und nehmen Sie auch sonst keine Veränderungen an Ihnen vor.
8. Das Teststreifen-Röhrchen darf nicht in die Hände von Kindern gelangen, da der Deckel oder die Teststreifen eine Erstickungsgefahr darstellen. Konsultieren Sie beim Verschlucken dringend einen Arzt.

Bitte lesen Sie für weitere Informationen die Gebrauchsinformation zu den Teststreifen.

Reinigung der Stechhilfe / Wichtige Informationen zur Kontroll-Lösung

Reinigung der Stechhilfe

Die Stechhilfe sollte nach jedem Gebrauch gereinigt werden.

1. Wischen Sie das gesamte Gehäuse der Stechhilfe und den Auslöseknopf mit einem mit 70 %-igem Alkohol getränkten Tupfer ab.
2. Lassen Sie die Stechhilfe gut trocknen.

Anwender sollten ihre Hände nach dem Umgang mit der Stechhilfe gründlich mit Wasser und Seife waschen.

Wichtige Informationen zur Kontroll-Lösung

- Verwenden Sie ausschließlich Glucofine® Pro Kontroll-Lösung für Ihr Mess-System.
- Nach Ablauf des Verfalldatums oder 3 Monate nach Öffnung der Kontroll-Lösung sollten Sie diese nicht mehr benutzen. Beschriften Sie deshalb das Fläschchen immer mit dem Öffnungsdatum und entsorgen Sie sie 3 Monate danach.
- Es wird empfohlen, die Kontroll-Lösungs-Messung stets bei Raumtemperatur (20 °C - 25 °C) durchzuführen und das Messgerät, die Teststreifen und die Kontroll-Lösung vor der Durchführung des Tests auf diesen Temperaturbereich zu bringen.
- Das Kontroll-Lösungs-Fläschchen vor dem Gebrauch gut schütteln, den ersten Tropfen der Kontroll-Lösung entfernen und die Spitze des Fläschchens abwischen, um eine saubere Probe und ein korrektes Ergebnis sicherzustellen.
- Lagern Sie die Kontroll-Lösung fest verschlossen bei einer Temperatur von 2 - 30 °C. Bitte nicht einfrieren.

Information zu erwarteten Messwerten

Das Messgerät liefert Ihnen plasma-äquivalente Ergebnisse.

Tageszeitpunkt	Normale Blutzuckerwerte für Menschen ohne Diabetes
Nüchtern und vor einer Mahlzeit	Weniger als 100 mg/dL (5,6 mmol/L)
2 Stunden nach einer Mahlzeit	Weniger als 140 mg/dL (7,8 mmol/L)

Quelle: American Diabetes Association (2014).
Clinical Practice Recommendations. Diabetes Care, 37 (Supplement 1): S16.

Bitte besprechen Sie Ihren persönlichen Zielbereich mit Ihrem Arzt.

Fehlermeldungen/-behebung

Anzeige	Problembeschreibung	Fehlerbehebung
E-b	Erscheint, wenn die Batterieleistung nicht mehr ausreichend ist.	Tauschen Sie umgehend die Batterie aus.
E-U	Erscheint, wenn ein gebrauchter Teststreifen eingeführt wird.	Wiederholen Sie den Test mit einem neuen Teststreifen.
E-t	Erscheint, wenn die Umgebungstemperatur zu hoch oder zu niedrig ist.	Messungen sind bei Temperaturen von 8 - 45°C möglich. Wiederholen Sie den Test innerhalb dieses Temperaturbereiches.
E-O E-A E-E	Probleme mit dem Messgerät	Wiederholen Sie die Messung mit einem neuen Teststreifen. Falls die Messung auch dann nicht funktioniert, kontaktieren Sie umgehend Ihren Fachhändler oder die Vertriebsgesellschaft in Ihrem Land (Kontakt: siehe letzte Seite)
E-C	Erscheint, wenn die Codierung fehlgeschlagen ist.	
E-F	Erscheint, wenn der Teststreifen während des Countdowns entfernt wurde oder bei unzureichender Blutmenge.	Lesen Sie die Anleitungen und wiederholen Sie die Messung mit einem neuen Teststreifen. Sollte das Problem weiterhin bestehen, kontaktieren Sie Ihren Fachhändler oder die Vertriebsgesellschaft in Ihrem Land (Kontakt: siehe letzte Seite)

Mögliche Probleme und Problemlösungen

Problem: Keine Anzeige im Display, nachdem Sie einen Teststreifen eingeführt haben

Mögliche Ursachen	Maßnahmen
Batterie ist leer.	Tauschen Sie die Batterie aus.
Teststreifen wurde falsch herum oder nicht vollständig eingeschoben.	Führen Sie den Teststreifen mit der Richtungsmarkierung (weiße Dreiecke) nach oben und zum Gerät hin zeigend in den Teststreifen-Einschub ein. Die Kontaktelektroden müssen dabei vollständig in den Teststreifen-Einschub eingeführt werden.
Defektes Gerät oder defekte Teststreifen	Kontaktieren Sie Ihren Fachhändler oder die Vertriebsgesellschaft in Ihrem Land (Kontakt: siehe letzte Seite).

Mögliche Probleme und Problemlösungen

Problem: Keine Durchführung der Messung, obwohl der Blutstropfen aufgetragen wurde

Mögliche Ursachen	Maßnahmen
Unzureichende Blutmenge	Wiederholen Sie den Test mit einem neuen Teststreifen und einer größeren Blutmenge.
Defekter Teststreifen	Wiederholen Sie den Test mit einem neuen Teststreifen.
Das Blut wurde erst nach dem Ausschalten des Gerätes (3 Min. nach der letzten Betätigung) aufgetragen.	Wiederholen Sie den Test mit einem neuen Teststreifen. Blutprobe nur aufbringen, solange das Symbol "◆" aufblinkt.
Defektes Gerät	Kontaktieren Sie bitte Ihren Fachhändler oder die Vertriebsgesellschaft in Ihrem Land (Kontakt: siehe letzte Seite).

Mögliche Probleme und Problemlösungen

Problem: Das Messergebnis mit Kontroll-Lösung liegt außerhalb des Zielbereiches

Mögliche Ursachen	Maßnahmen
Fehler bei der Durchführung des Tests	Lesen Sie die Bedienungsanleitung gründlich und führen dann die Messung nochmals durch.
Die Kontroll-Lösung wurde nicht ausreichend geschüttelt.	Schütteln Sie die Kontroll-Lösung gründlich und wiederholen Sie den Test.
Abgelaufene oder verschmutzte Kontroll-Lösung	Überprüfen Sie das Haltbarkeitsdatum der Kontroll-Lösung.
Kontroll-Lösung ist zu warm oder zu kalt.	Die Kontroll-Lösung, das Gerät und die Teststreifen sollten immer bei einer Raumtemperatur im Bereich von 20-25°C gelagert werden, bevor Sie eine Messung durchführen.
Defekter Teststreifen	Wiederholen Sie den Test mit einem neuen Teststreifen.
Betriebsstörung des Gerätes	Kontaktieren Sie bitte Ihren Fachhändler oder die Vertriebsgesellschaft in Ihrem Land (Kontakt: siehe letzte Seite).
Gerät und Teststreifen arbeiten nicht als Einheit zusammen.	



















Technische Daten

Messgerät	Glucosefine® Pro
Maße und Gewicht	90,3 mm (L) x 52,3 (B) x 18 mm (H), 60 g
Batterien	1 x 1,5 V AAA Alkaline Batterie
Display	LCD
Speicher	1.000 Messergebnisse mit Datum und Uhrzeitangabe
Externe Datenschnittstelle	integriert im Teststreifen-Einschub

- Automatische Proben-Erkennung
- Automatische Teststreifen-Erkennung
- Countdown-Funktion während der Messung
- Automatisches Abschalten nach 3 Minuten ohne Bedienung
- Temperatur-Warnung

Messbedingungen	8 - 45°C, relative Luftfeuchtigkeit unter 85%
Lagerungs- und Transportbedingungen Messgerät	- 20°C bis 60°C / relative Luftfeuchtigkeit unter 95%
Lagerungs- und Transportbedingungen Teststreifen	2°C bis 30°C / relative Luftfeuchtigkeit zwischen 10 und 85%
Maßeinheiten	mg/dL oder mmol/L
Messbereich	20 bis 650 mg/dL (1,1 bis 36,1 mmol/L)
Erwartete Betriebslebensdauer	5 Jahre

Legende

Symbol	Bedeutung	Symbol	Bedeutung
	In-Vitro-Diagnostikum		Hersteller
	Beachten Sie die Gebrauchsanweisung!		Dieses Produkt erfüllt die Anforderungen der Richtlinie 98/79/EG über In-Vitro-Diagnostika.
	Lagerung/Transport bei (Temperaturbereich)		
	Zu verbrauchen bis		Dieses Produkt erfüllt die Anforderungen der Verordnung (EU) 2017/745
	Seriennummer		EU Bevollmächtigter für Medizinprodukte
	Chargennummer		Zur Selbstanwendung geeignet
	Artikelnummer		Zum Einmalgebrauch bestimmt
	Medizinprodukt		Lagerung/Transport bei (Bereich Luftfeuchtigkeit)
	Achtung! Weitere Gebrauchsinformationen beachten		6 Monate nach dem Öffnen entsorgen
	Vor Sonneneinstrahlung schützen		Batterien und elektronische Geräte gemäß geltender Vorschriften entsorgen. Nicht im Hausmüll entsorgen.

Dieses System wurde auf Basis folgender Sicherheitsbestimmungen getestet und erfüllt die folgenden Richtlinien:
IEC/EN 61010-1, IEC/EN 61010-2, EN 61326-1, IEC/EN-61326-2-6.

Glucosefine[®] Pro

Blutzucker-Mess-System

REF 4239006 PZN 11537111

Blutzucker-Messgerät

REF 4239006M

CE 0483

IVD

Richtlinie 98/79/EG

Teststreifen

REF 4209007

CE 0483

IVD

Richtlinie 98/79/EG

 METRADO GmbH

Auf Pfuhlst 1, 66589 Merchweiler, Deutschland

Tel. +49 (0)6825 95 22 78 -0, www.metrado.de

Stechhilfe

REF 4298010

CE

Verordnung (EU) 2017/745

MD

Medizinprodukt

Sterile Lanzetten

REF 4226009

CE 0123

Richtlinie 93/42/EWG

MD

Medizinprodukt

 TaiDoc Technology Corporation

B1-7F., No.127,Wugong 2nd Road,Wugu Dist.,

24888 New Taipei City, Taiwan

www.taidoc.com

EC REP MedNet EC-REP GmbH

Borkstraße 10, 48163 Münster

Deutschland

Import und Vertrieb:

METRADO GmbH, Auf Pfuhlst 1, 66589 Merchweiler

www.metrado.de

GFP-MM-MTR Rev. 2021-11-25